

d) Hinweise auf ergänzende M. Dv.

M. Dv. Nr.

- 1. Erdschutztafel für die 7,5 cm Flak L. 60 (C. 38 Kp) 231, 160
- 2. V. Tafeln für die 7,5 cm Flak L. 60 (C. 38 Kp) 175, 151
- 3. Munitionsvorrichtungen für die Artgasmarie 190,

	Beschreibung	Behandlung
a) Spgr Kz mit Spgr	1 A 7	1 C
b) Lg	1 A 9	
c) Spgr Patr	4 A 10	4 C
d) Lg Patr	4 A 12	
e) K Z 28	6 A 1	6 C
f) Z Z S 60 nA	6 A 11	
g) Z Z S 30	6 A 20	

TALPO.IT

M. D. V. M. D. V.
 1038 Kp) 231, 60
 1038 Kp) 475, 151
 190,

Bezeichnung	Behandlung
1A7	1C
1A9	
1A10	
1A12	4C
6A1	
6A19	6C
6A20	

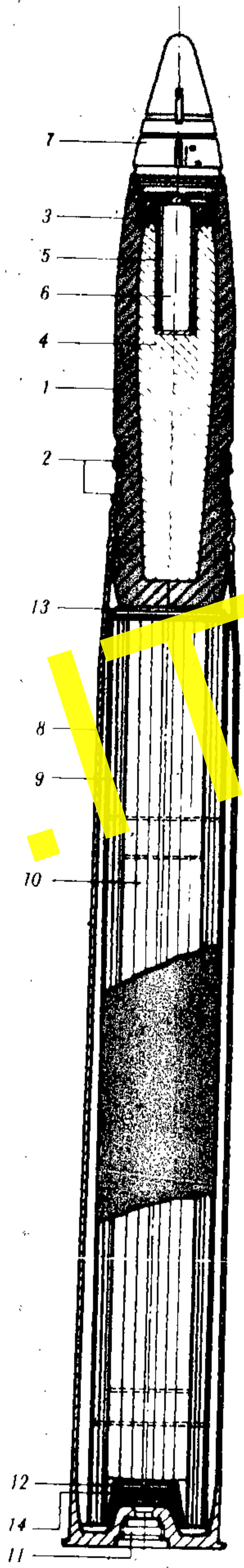

TALPO

- | | |
|----|-----------------|
| 14 | Beiladung |
| 13 | Bleizinnendraht |
| 12 | Pulverdeckel |
| 11 | Zundschaube |
| 10 | Kernbündel |
| 9 | Außenbündel |
| 8 | Patronenhülse |
| 7 | Zi Z S 30 |
| 6 | Zundladung A 5a |

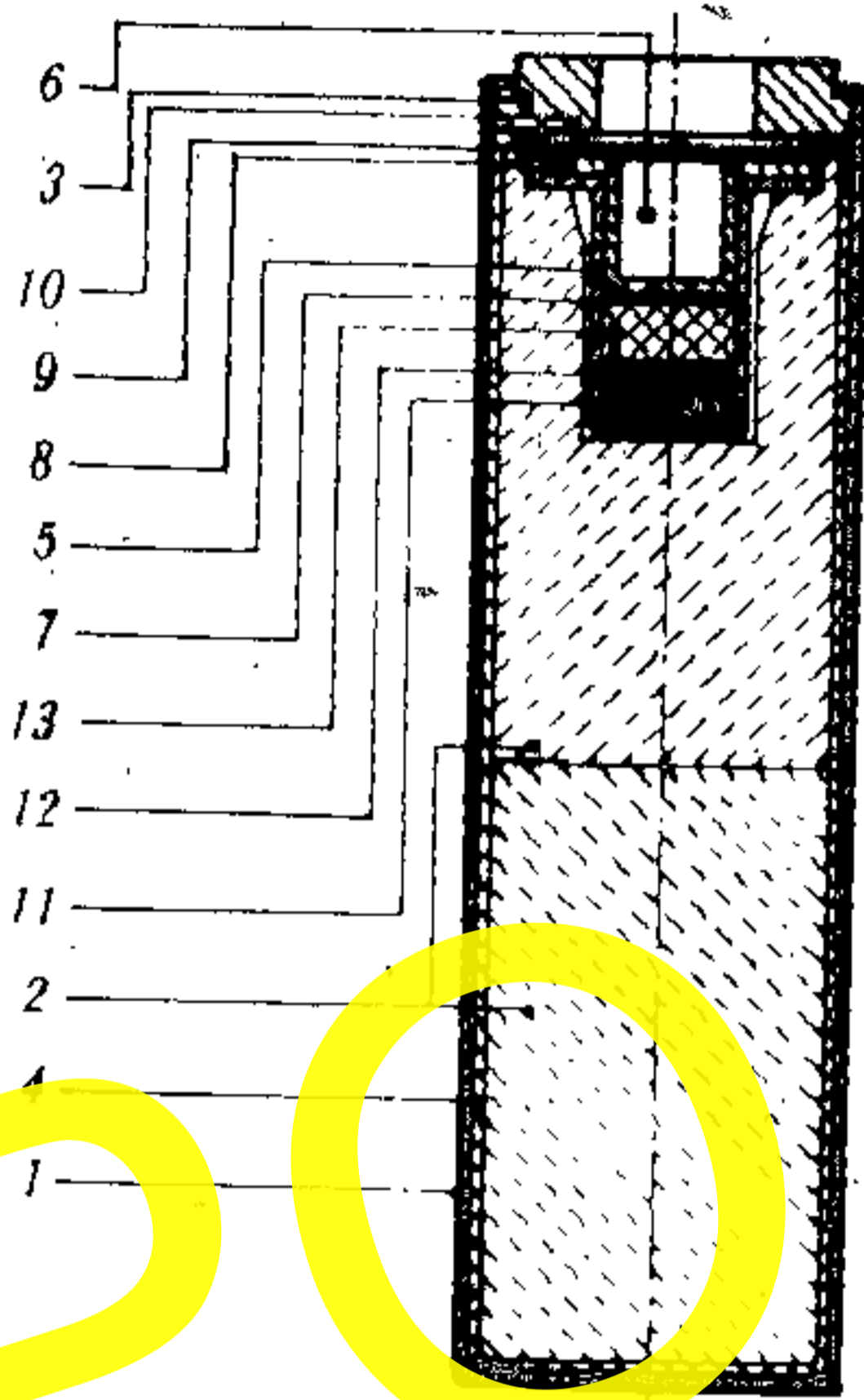
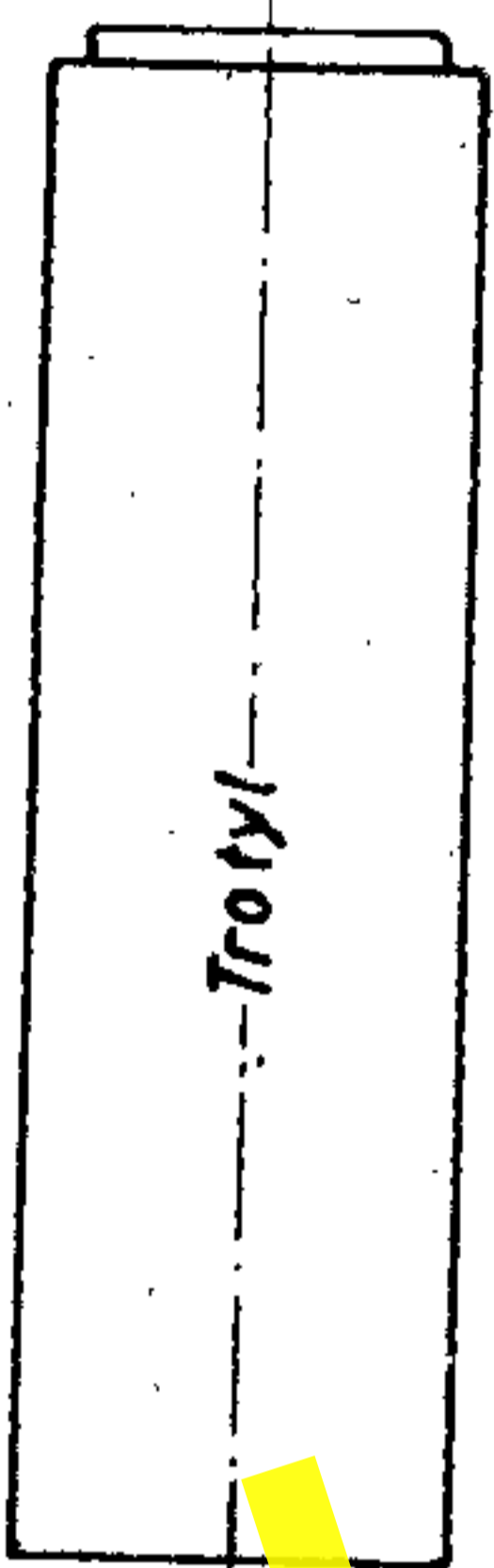

13	Ladung	
12	Ladung	
11	Ladung	
10	Platte	Papier
9	Platte	Aluminium
8	Platte	Papier
7	Plättchen	Seidengaze
6	Innenhütchen	Aluminium
5	Kapsel	Aluminium
4	Zuschnitt	Papier
3	Ring	Kernleder
2	Zündladungskörper	Trotyl
1	Hülse	Aluminium

M. 1:2,5

Zündladung A 5a

Blatt 2

Kennzeichen des Geschosses



- Liefernummer
- Jahr
- Trotyllieferung z. B. I. Los 1938
- Trotylfabrik
- Jahr
- Fabrikmarke

Die auf dem Geschöß angegebenen Bezeichnungen werden eingeschlagen.
Anstrich der Geschosse: feldgrau mit schwarzem Ring; Geschößzapfen Asphaltlack.
Auf den gestrichenen Geschossen in schwarzer Farbe „Tr“ = Trotyl aufschabloniert.

M. 1:2,5

7,5 cm Spgr L/4,7

Blatt 3

TALPOIT

Vervielf. für dienstliche Zwecke der Kampfmittelbeseitigung. Weitergabe an Dritte nur mit Zustimmung des IM NW



Werkstatt für angepasste Arbeit GmbH
Bestätigung der Übereinstimmung mit dem Original
Datum: 20.09.85 Unterschrift:

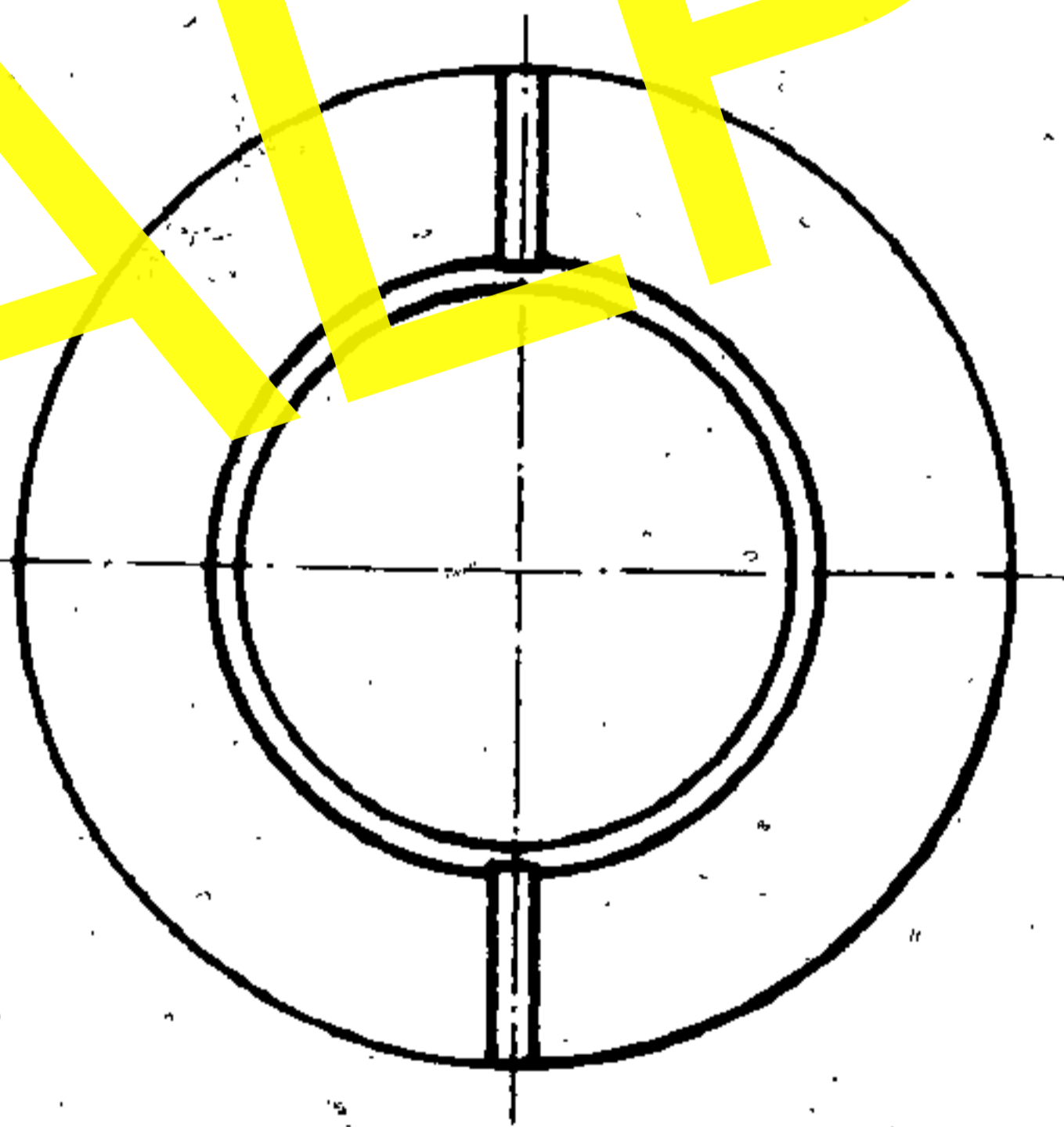
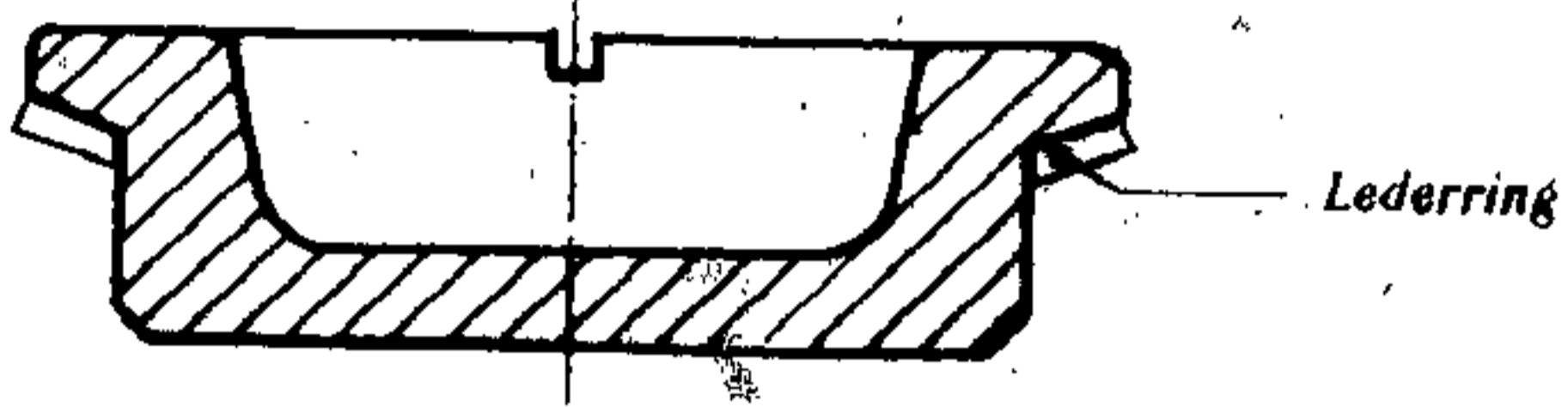

M. 1:1

Verschlussschraube A 1

Blatt 4

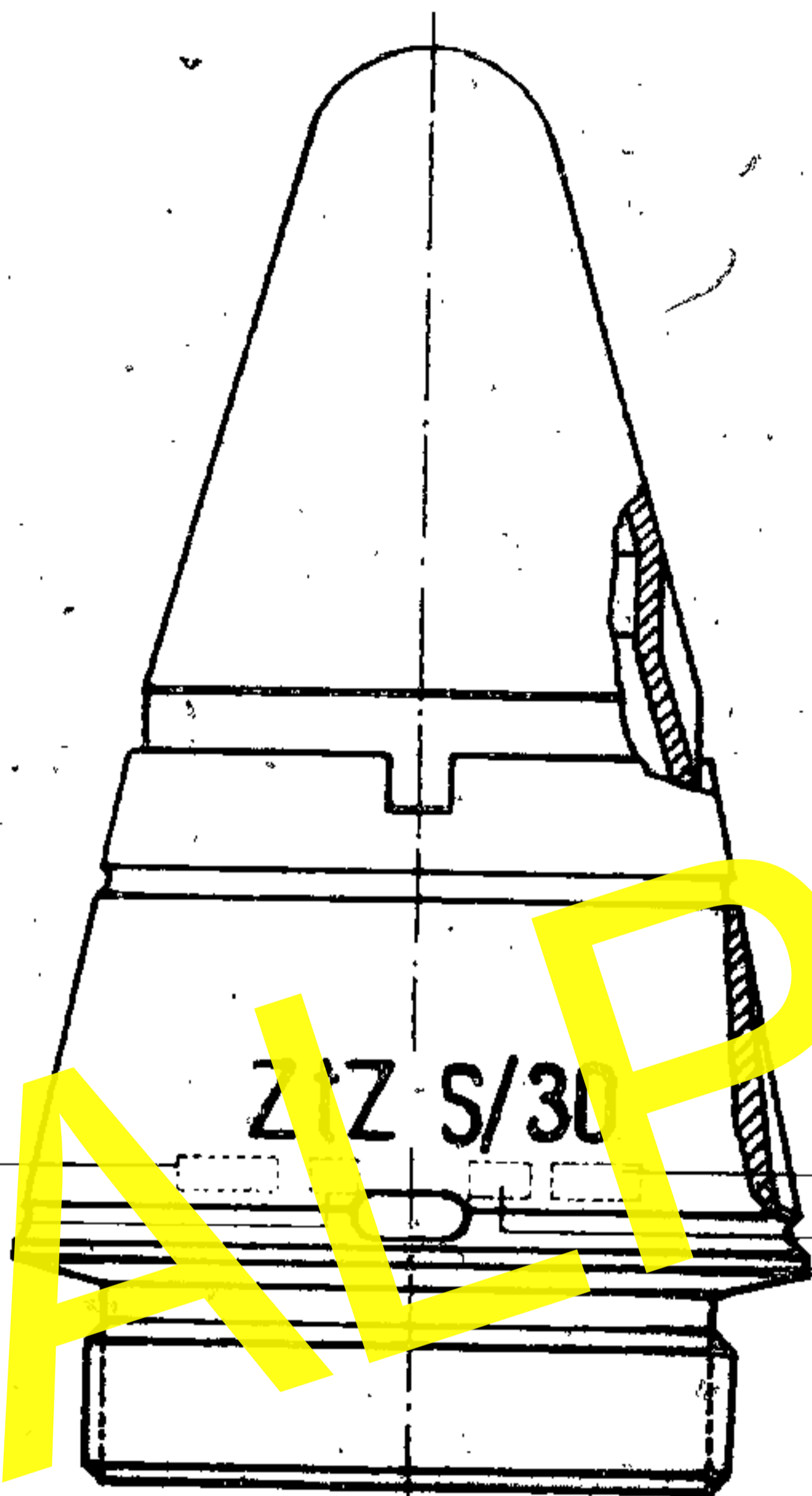

Firmenzeichen
Abnahmestempel

Fertigungsjahr
Los-Nummer

Der ZTZ S 30 ist ein transport-, lade- und rohrsicherer Uhrwerkzunder ohne Feilung. Er kann mit einem Stellschlüssel oder einer Zünderstellmaschine auf eine bestimmte Laufzeit eingestellt werden.

Gewicht und Verpackung: Der Zünder wiegt 0,400 kg

Die Zünder sind verpackt zu 25 Stück in

1. luftdichte Kasten für K Z 28 und Z t Z S 30
 Gewicht des leeren Kastens: etwa 11,0 kg
 Gewicht des gefüllten Kastens .. 21,0 kg
2. Kasten Holz für K Z 28, Z t Z S 30, Z Z S 60 und Z Z S 30
 Gewicht des leeren Kastens etwa 9,0 kg
 Gewicht des gefüllten Kastens .. 19,0 kg
3. Kasten Metall für K Z 28, Z t Z S 30, Z Z S 60 und Z Z S 30
 Gewicht des leeren Kastens etwa 4,1 kg
 Gewicht des gefüllten Kastens .. 14,1 kg

Vervielfältigt für dienstliche Zwecke der Kampfmittelbeseitigung. Weitergabe an Dritte nur mit Zustimmung des IM NW

Werkstatt für eingepaßte Arbeit GmbH
Bestätigung der Übereinstimmung mit dem Original

20.09.85

Voko



Kennzeichen der Lieferfirma

Los-Nr./Fertigungsjahr

Abnahmestempel

Der KZ 28 ist ein nicht sprengkräftiger, jedoch schußfertiger Aufschlagzünder.
Er ist transport-, lade- und rohrsicher.

Gewicht und Verpackung: Der Zünder wiegt 0,400 kg

Die Zünder sind verpackt zu 25 Stück in

1. luftdichte Kasten für KZ 28 und Zt Z S/30
Gewicht des leeren Kastens etwa 11,0 kg
Gewicht des gefüllten Kastens " 21,0 kg
2. Kasten Holz für KZ 28, Zt Z S/30, Z Z S/60 und Z Z S/30
Gewicht des leeren Kastens etwa 9,0 kg
Gewicht des gefüllten Kastens " 19,0 kg
3. Kasten Zm für KZ 28, Zt Z S/30, Z Z S/60 und Z Z S/30
Gewicht des leeren Kastens etwa 4,1 kg
Gewicht des gefüllten Kastens " 14,1 kg

M. 1:1

KZ 28

Blatt 6

Rückseite

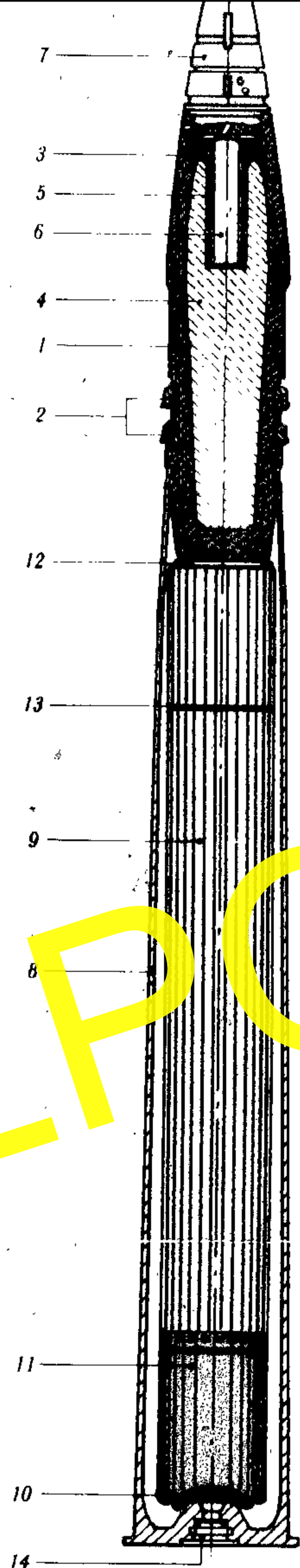
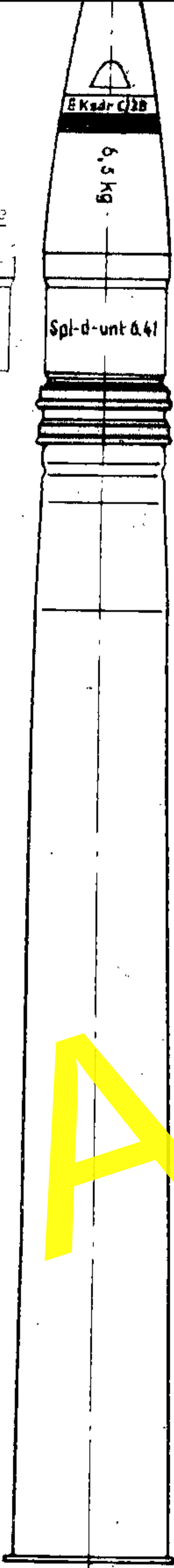
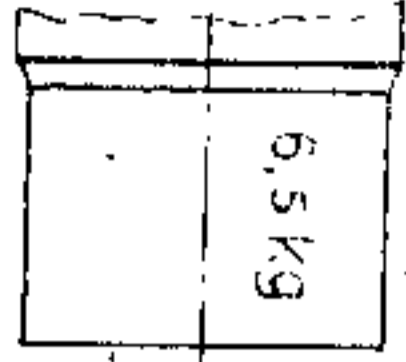

TALPOIT

Ansicht des Bodens

Ladungsgewicht Fabrikzeichen Laborierendes Zeugamt

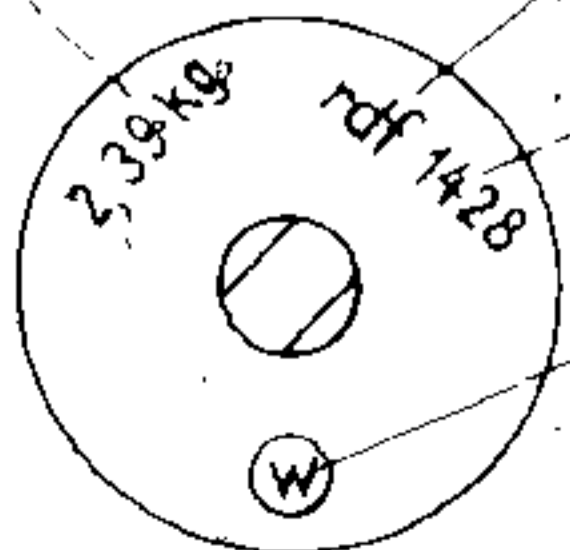

Pulvernummer

14	Zündschraube 12 n A
13	Seidenschnurbunde
12	Bleidraht
11	Kurzer Kartuschbeutel
10	Beiladung
9	Kartusche (Röhrenpulver)
8	Patronenhülse
7	Zt Z S/30 oder KZ 28
6	Zundladung A
5	Mundlochbuchse 13 M
4	Sprengladung
3	Abschlußplatte
2	Führungsbänder
1	Hülle